

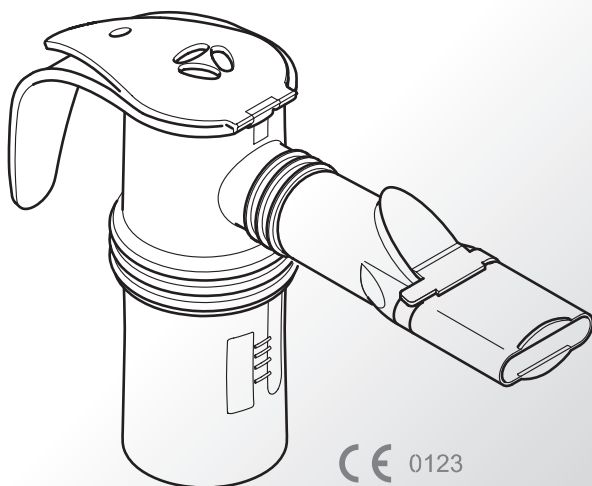

LC Sprint® Familie



CE 0123

Spezialisten für effektive Inhalation



PARI GmbH

Moosstrasse 3 • 82319 Starnberg • Germany
Tel.: +49 (0)8151-279 279 • Fax: +49 (0)8151-279 101
E-Mail: info@pari.de • www.pari.de

Gebrauchsanweisung

für die Anwendung zu Hause

1 WICHTIGE HINWEISE

Lesen Sie diese Gebrauchsanweisung vollständig durch. Bewahren Sie sie zum späteren Nachschlagen auf. Bei Nichtbeachtung der Gebrauchsanweisung können Verletzungen oder Geräteschäden nicht ausgeschlossen werden.

Diese Gebrauchsanweisung ist für den Anwender zu Hause bestimmt. Für Fachpersonal ist eine separate Gebrauchsanweisung im Internet unter www.pari.de/produkte (auf der jeweiligen Produktseite) abrufbar oder auf Anfrage bei der PARI GmbH in gedruckter Version erhältlich.

Sicherheitsrelevante Warnungen sind in dieser Gebrauchsanweisung in Gefahrenstufen eingeteilt:

- Mit dem Signalwort **WARNUNG** sind Gefahren gekennzeichnet, die ohne Vorsichtsmaßnahmen zu schweren Verletzungen oder sogar zum Tod führen können.
- Mit dem Signalwort **VORSICHT** sind Gefahren gekennzeichnet, die ohne Vorsichtsmaßnahmen zu leichten bis mittelschweren Verletzungen oder zu Beeinträchtigungen der Therapie führen können.
- Mit dem Signalwort **HINWEIS** sind allgemeine Vorsichtsmaßnahmen gekennzeichnet, die im Umgang mit dem Gerät beachtet werden sollten, um Schäden am Gerät zu vermeiden.

WARNUNG

Bei Therapie von Babys, Kindern und hilfsbedürftigen Personen ist Folgendes unbedingt zu beachten:

- Babys, Kinder und hilfsbedürftige Personen dürfen nur unter ständiger Aufsicht eines Erwachsenen inhalieren. Nur so ist eine sichere und wirksame Therapie gewährleistet. Diese Personen schätzen oftmals Gefährdungen (z.B. Strangulation mit dem Schlauch) falsch ein, wodurch eine **Verletzungsgefahr** bestehen kann.
- Das Produkt enthält Kleinteile. Kleinteile können die Atemwege blockieren und zu einer **Erstickungsgefahr** führen. Achten Sie daher darauf, dass Sie diese stets außer Reichweite von Babys und Kleinkindern aufbewahren.
- Die PARI Babymaske dient zur Behandlung von Babys und Kleinkindern, die noch nicht mit dem Mundstück inhalieren können. Verwenden Sie die Babymaske nur in Verbindung mit dem Babywinkel. Das Baby bzw. Kleinkind kann durch die Schlitze im Babywinkel ungehindert ausatmen, die **Gefahr einer Atemnot** wird dadurch vermieden.
- Die Vernebler sind nur für Patienten geeignet, die selbständig atmen und bei Bewusstsein sind. Nur so wird eine wirksame Therapie ermöglicht und eine **Erstickungsgefahr** vermieden.

Bei Patienten mit einer operativ angelegten Öffnung der Luftröhre (Tracheostoma): Tracheostomierte Patienten können nicht mit dem Mundstück inhalieren und benötigen deshalb zum Inhalieren das PARI TRACHEO SET mit einer speziellen Tracheomaske. Bei Verwendung der Tracheomaske achten Sie darauf, dass während der Inhalation der Verneblerdeckel geöffnet ist. Dies gewährleistet eine ungehinderte Ausatmung und vermeidet die **Gefahr einer Atemnot**.

VORSICHT

Tauschen Sie alle Verneblerbestandteile spätestens nach einem Jahr aus, da sich das Material des Verneblers mit der Zeit verändern kann. Die Wirksamkeit der Therapie kann dadurch beeinträchtigt werden. Zu diesem Zweck gibt es die PARI Year Packs (siehe Kapitel 6).

Verwenden Sie zur Inhalationstherapie nur gemäß Kapitel 4 gereinigte, desinfizierte und getrocknete Vernebler und Zubehörteile. Verunreinigungen und Restfeuchte führen zu Keimwachstum, wodurch eine erhöhte Infektionsgefahr besteht.

Beachten Sie daher die folgenden Hygienehinweise:

- Waschen Sie sich vor jeder Benutzung und Reinigung gründlich die Hände.
- Reinigen, desinfizieren und trocknen Sie Ihren Vernebler und das Zubehör gemäß Kapitel 4. Beachten Sie unbedingt, die Reinigung, Desinfektion und Trocknung auch vor der ersten Anwendung durchzuführen.
- Verwenden Sie zum Reinigen und Desinfizieren stets frisches Leitungswasser in Trinkwasserqualität.
- Achten Sie auf ausreichende Trocknung aller Einzelteile nach jeder Reinigung und Desinfektion.
- Bewahren Sie die Vernebler und das Zubehör nicht in feuchter Umgebung oder zusammen mit feuchten Gegenständen auf.

VORSICHT

Bei anhaltenden Beschwerden oder gesundheitlicher Verschlechterung unterbrechen Sie die Inhalationstherapie und kontaktieren Sie umgehend Ihren Arzt.

2 PRODUKTBESCHREIBUNG

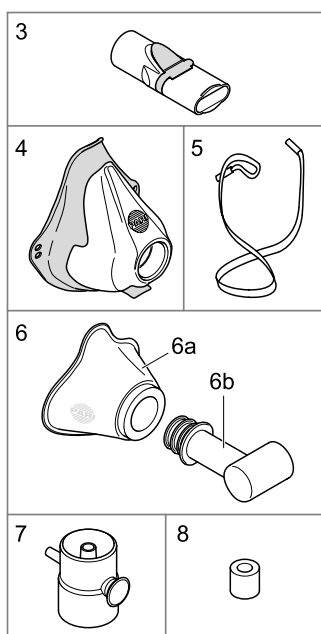
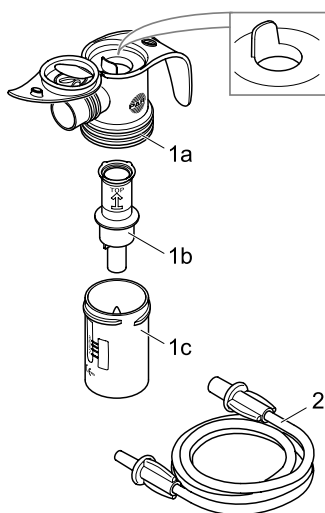

2.1 Lieferumfang

Prüfen Sie, ob laut nachfolgenden Tabellen alle zu Ihrem Vernebler-Set gehörenden Komponenten im Lieferumfang enthalten sind. Sollte etwas fehlen, verständigen Sie umgehend den Händler, von dem Sie Ihr Vernebler-Set erhalten haben.

Erstausstattungen mit Kompressor		Packages		
		BOY SX	LC SPRINT	LC SPRINT Junior
Vernebleroberenteil (1a)		x	x	x
Düsenaufsatz (1b)	blau	x	x	
	gelb			x
	rot	x		
Verneblerunterteil (1c)		x	x	x
Anschlusschlauch (2)		x	x	x
Mundstück (3)		x	x	x
Kindermaske soft (4)		x	x	
Gummiband (5)		x	x	
Babymaske (6a) mit Babywinkel (6b)				x
LC Unterbrecher (7)		x		

Nachkaufsets		LC SPRINT JuniorBOY Year Pack S	TurboBOY Year Pack S	BOY SX Year Pack	LC SPRINT Vernebler	LC SPRINT Junior Vernebler	LC SPRINT Junior Package	LC SPRINT BABY Vernebler	LC SPRINT STAR Vernebler	Verleihzubehörset 4plus S	Verleihzubehörset Baby S
		Vernebleroberenteil (1a)		x	x	x	x	x	x	x	x
Düsenaufsatz (1b)	blau		x	x	x					x	
	gelb	x				x	x				x
	rot			x				x	x		
Verneblerunterteil (1c)		x	x	x	x	x	x	x	x	x	x
Anschlusschlauch (2)		x	x	x	x	x	x	x	x	x	x
Mundstück (3)		x	x	x	x	x			x	x	
Babymaske (6a) mit Babywinkel (6b)							x	x			x
Filtereinsatz (8) für PARI Kompressoren des Typs 047, 053, 085		x	x	x						x	x

2.2 Materialinformation

Polypropylen	Vernebler, Mundstück, Kindermaske soft, Erwachsenenmaske soft, Babywinkel, LC Unterbrecher
Silikon	Babymaske
thermoplastisches Elastomer	Mundstück, Kindermaske soft, Erwachsenenmaske soft, Vernebler
Polyester	Gummiband
Synthetischer Kautschuk (latexfrei)	

2.3 Zweckbestimmung

Die Vernebler der PARI LC SPRINT Familie sind zusammen mit einem PARI Kompressor für eine Inhalationstherapie der unteren bzw. oberen Atemwege vorgesehen. Jeder Vernebler darf aus hygienischen Gründen zu Hause nur von einem einzigen Patienten verwendet werden. Bei regelmäßiger Anwendung können alle Teile des Verneblers bis zu ein Jahr verwendet werden. Die Dauer einer Anwendung beträgt in der Regel 5 bis 10 Minuten, maximal jedoch 20 Minuten (je nach Medikamentenmenge und verwendetem Kompressor).

Nur für die Inhalationstherapie zugelassene Medikamente dürfen verwendet werden. Diese werden in der Regel vom Arzt festgelegt. Beachten Sie eventuelle Einschränkungen in der Gebrauchsinformation des jeweiligen Medikaments. Die Häufigkeit der Anwendung ist abhängig vom Krankheitsbild und dem verwendeten Medikament. Die Vernebler sind nur für Patienten geeignet, die selbständig atmen und bei Bewusstsein sind.

Es dürfen nur original PARI Kompressoren und PARI Zubehör verwendet werden. Die PARI GmbH haftet nicht für Schäden, die beim Betreiben von PARI Verneblern mit Kompressoren oder Zubehör anderer Hersteller auftreten.

Die Gebrauchsanweisungen des entsprechenden Kompressors bzw. des Zubehörs sind zu beachten.

Den PARI LC SPRINT Vernebler gibt es in verschiedenen Versionen für unterschiedliche Altersgruppen und Anforderungen:

- PARI LC SPRINT / Verleihzubehörset 4 plus S
(Düsenaufsatz: blau)
Inklusive Mundstück zur universellen Behandlung der Atemwege von Kindern ab ca. 4 Jahren und Erwachsenen.
- PARI LC SPRINT Junior / Verleihzubehörset Baby S
(Düsenaufsatz: gelb)
Speziell zur Behandlung der Atemwege von Kleinkindern und Kindern. In Kombination mit einer Babymaske zur Behandlung von Babys und Kleinkindern bis ca. 4 Jahren, die noch nicht mit dem Mundstück inhalieren können.
- PARI LC SPRINT STAR (Düsenaufsatz: rot)
Inklusive Mundstück zur speziellen Behandlung der tiefen Atemwege von Kindern bis ca. 4 Jahren und Erwachsenen.
- PARI LC SPRINT BABY (Düsenaufsatz: rot)
Speziell mit Babymaske zur Behandlung der Atemwege von Babys (auch Frühgeborenen) und Kleinkindern bis ca. 4 Jahren.

3 INHALATION

Die Inhalation mit dem Mundstück ist die wirksamste Form der Therapie der unteren Atemwege, da hiermit die größte Menge an Medikament in die Lunge gelangt. Sollte die Verwendung eines Mundstücks nicht möglich sein oder vom Patienten eine Maskeninhalation bevorzugt werden, bietet PARI das passende Zubehör.

3.1 Montage des Verneblers

VORSICHT

Überprüfen Sie alle Verneblerbestandteile und das Zubehör vor jeder Anwendung. Ersetzen Sie gebrochene, verformte oder stark verfärbte Teile. Beachten Sie außerdem die nachfolgenden Montagehinweise. Beschädigte Einzelteile sowie ein falsch montierter Vernebler können die **Funktion des Verneblers** und damit die **Therapie beeinträchtigen**.

- Stecken Sie den Düsenaufsatz (1b) mit leichtem Druck bis zum Anschlag auf die Düse im Verneblerunterteil (1c) des Verneblers. Der Pfeil auf dem Düsenaufsatz muss dabei nach oben zeigen.
- Setzen Sie das Vernebleroberteil (1a) auf das Verneblerunterteil und verschließen Sie den Vernebler durch Drehen im Uhrzeigersinn.
- Stecken Sie den Anschluss Schlauch (2) an den Vernebler.
- Schließen Sie den Anschluss Schlauch an den Kompressor an.

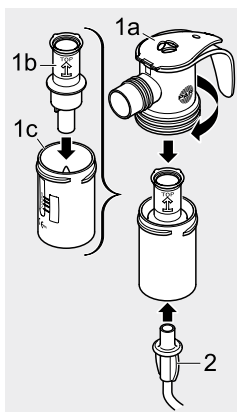

Verwendung mit Babywinkel und Babymaske

- Stecken Sie die Babymaske (6a) auf den Babywinkel (6b).
Drücken Sie dabei die Babymaske mit dem Daumen von innen über den ersten Wulst des Babywinkels.
- Stecken Sie den Babywinkel auf das Vernebleroberteil.

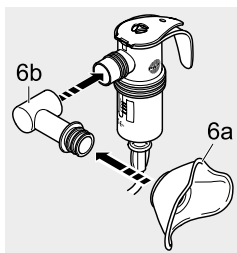

Verwendung mit Mundstück

- Stecken Sie das Mundstück (3) auf das Vernebleroberteil.

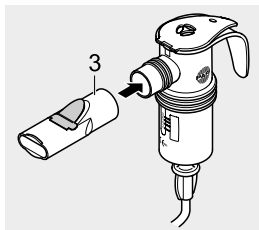

Verwendung mit Kinder- oder Erwachsenenmaske

- Stecken Sie die Kinder- oder Erwachsenenmaske auf das Vernebleroberteil.
- i** Bei Verwendung der Maske achten Sie darauf, dass das Ausatemventilplättchen nach außen gedrückt ist, damit Sie während der Inhalation ungehindert ausatmen können.

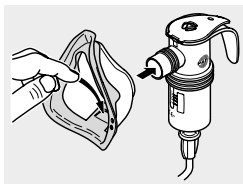

3.2 Einfüllen des Medikamentes

HINWEIS

Achten Sie darauf, dass der Deckel nur in der vom Scharnier vorgegebenen Richtung bewegt wird. Ansonsten könnte der **Verneblerdeckel abbrechen**.

- Öffnen Sie den Verschluss am Vernebleroberteil des Verneblers, indem Sie mit dem Daumen von unten gegen den Deckel drücken.
- Füllen Sie die vom Arzt angewiesene Menge des Medikaments von oben in den Kamin des Verneblers ein.
Achten Sie darauf, dass das Medikament höchstens bis zum obersten Skalenstrich eingefüllt wird (max. Füllmenge 8 ml). Bei Überfüllung kann die Medikamentenverneblung stark beeinträchtigt werden.
- Falls Sie pro Anwendung mehrere Medikamente nacheinander inhalieren sollen, spülen Sie den Vernebler zwischen den Inhalationen mit Leitungswasser aus. Entfernen Sie überschüssiges Wasser aus dem Vernebler durch Ausschütteln und befüllen Sie das Medikament wie beschrieben.
- Schließen Sie den Deckel des Verneblers. Achten Sie darauf, dass der Deckel einrastet.



3.3 Inhalation durchführen

Vergewissern Sie sich vor der Inhalation, dass alle Teile fest miteinander verbunden sind.

Führen Sie die Inhalation so lange durch, bis das Medikament aufgebraucht ist (erkennbar an einem veränderten Geräusch im Vernebler).

- Einige Tropfen Medikament verbleiben auch nach der Inhalation im Vernebler.

Inhalation mit Babywinkel und Babymaske

- Richten Sie die Winkelstellung und Maskenposition entsprechend der Lage des Babys bzw. Kleinkindes aus. Halten Sie den Vernebler immer senkrecht.
- Schalten Sie den Kompressor ein.
- Setzen Sie die Maske mit leichtem Druck dicht über Mund und Nase auf.

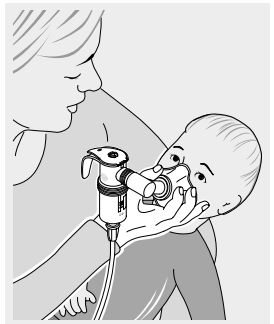

- Kranke Säuglinge wehren sich häufig gegen das Andrücken der Gesichtsmaske und drehen den Kopf hin und her. Für eine effektive Inhalation nehmen Sie die Maske direkt in die Hand und stützen Sie den kleinen Finger an der Wange des Kindes ab. So können Sie den Bewegungen des Kopfes leichter mit der Maske folgen.
- Führen Sie die Behandlung durch.
 - Für eine optimale Inhalation sollte Ihr Kind/Baby möglichst langsam und tief ein- und ausatmen.
- Schalten Sie den Kompressor aus, sobald Sie mit der Inhalation fertig sind.

Inhalation mit Mundstück bzw. Kinder- oder Erwachsenenmaske

- Setzen Sie sich entspannt und aufrecht hin.
- Schalten Sie den Kompressor ein.
- Nehmen Sie das Mundstück zwischen die Zähne und umschließen Sie es mit den Lippen bzw. setzen Sie die Maske mit leichtem Druck über Mund und Nase auf.
- Atmen Sie möglichst langsam und tief durch das Mundstück bzw. die Maske ein und entspannt wieder aus.

- Schalten Sie den Kompressor aus, sobald Sie mit der Inhalation fertig sind.

i Information zur Verwendung eines Verneblers mit PIF-Control-System:

Das PARI PIF-Control-System im oberen Teil des Verneblers verringert die Luftzufuhr und erzeugt damit einen erhöhten Einatem-Widerstand. Es dient dazu, eine langsame und kontrollierte Inhalation zu erlernen. Wenn Sie während der Therapie beim Einatmen einen erhöhten Widerstand wahrnehmen, versuchen Sie so langsam einzusatmen, dass Sie keinen erhöhten Widerstand mehr spüren. Dadurch verbessern Sie die Medikamentenaufnahme in den unteren Atemwegen.

4 REINIGUNG UND DESINFEKTION

Reinigen Sie den Vernebler und das verwendete Zubehör nach jeder Anwendung. Desinfizieren Sie den Vernebler und das verwendete Zubehör mindestens einmal täglich.

4.1 Vorbereitung

- Ziehen Sie den Schlauch vom Vernebler ab.
- Zerlegen Sie den Vernebler in alle Einzelteile.
- Ziehen Sie das Ausatemventil am Mundstück vorsichtig aus dem Schlitz heraus.
Das Ventil muss danach immer noch am Mundstück hängen.

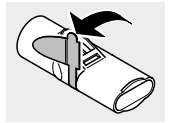

4.2 Pflege des Anschlusschlauches

- Schließen Sie den Anschlusschlauch an den Kompressor an.
- Schalten Sie Ihren Kompressor ein.
- Lassen Sie den Kompressor so lange arbeiten, bis die durch den Schlauch strömende Luft einen eventuellen Feuchtigkeitsniederschlag im Schlauch beseitigt hat.

4.3 Reinigung

- Reinigen Sie alle Einzelteile (außer den Anschlusschlauch) ca. 5 Minuten lang gründlich in warmem Leitungswasser und Spülmittel. Verwenden Sie bei grober Verschmutzung ggf. eine saubere Bürste (diese Bürste darf ausschließlich für diesen Zweck benutzt werden).
- Spülen Sie alle Teile gründlich unter fließend warmem Wasser ab.
- Beschleunigen Sie das Abtropfen des Wassers durch Ausschütteln aller Teile. Halten Sie dabei den Deckel des Vernebleroberteils fest, damit das Scharnier durch das Schütteln nicht beschädigt wird.

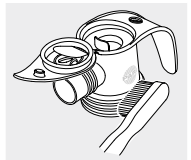

4.4 Desinfektion

Desinfizieren Sie den zerlegten Vernebler und das verwendete Zubehör (außer den Anschlusschlauch) im Anschluss an die Reinigung (nur ein gereinigter Vernebler kann wirksam desinfiziert werden).

- **i** **Information bei Verwendung von Masken mit Gummiband:** Das Gummiband kann nur gereinigt werden, da es durch die hohen Temperaturen beim Desinfizieren beschädigt werden kann.

In kochendem Wasser

- Legen Sie die Einzelteile Ihres Verneblers mind. 5 Minuten in kochendes Wasser.
Verwenden Sie einen sauberen Kochtopf und frisches Trinkwasser.
- **i** Bei besonders hartem Wasser kann sich auf den Verneblerteilen Kalk als milchiger Belag ablagern. Dies kann durch Verwendung von enthärtetem Wasser verhindert werden.

HINWEIS

Kunststoff schmilzt bei Berührung mit dem heißen Topfboden. Achten Sie deshalb auf ausreichenden Wasserstand im Topf. Damit vermeiden Sie eine **Beschädigung der Verneblerteile**.

Mit einem handelsüblichen, thermischen Desinfektionsgerät für Babyflaschen (keine Mikrowelle)

Die Dauer der Desinfektion muss mindestens 15 Minuten betragen. Für die Durchführung der Desinfektion und die erforderliche Wassermenge beachten Sie unbedingt die Gebrauchsanweisung des verwendeten Desinfektionsgerätes. Achten Sie stets auf dessen Sauberkeit und Funktionsfähigkeit.

 VORSICHT

Eine feuchte Umgebung begünstigt Keimwachstum. Entnehmen Sie daher die Vernebler- und Zubehöerteile unmittelbar nach Beendigung der Desinfektion aus dem Kochtopf bzw. aus dem Desinfektionsgerät. Trocknen Sie die Teile entsprechend Kapitel 4.5. Eine vollständige Trocknung reduziert die **Infektionsgefahr**.

4.5 Trocknung und Aufbewahrung

- Beschleunigen Sie das Abtropfen des Wassers durch Ausschütteln aller Teile. Halten Sie dabei den Deckel des Vernebleroberteils fest, damit das Scharnier durch das Schütteln nicht beschädigt wird.
- Legen Sie die Verneblerteile auf eine trockene, saubere und saugfähige Unterlage und lassen Sie sie vollständig trocknen.
- Schlagen Sie den Vernebler beim Trocknen und zwischen den Anwendungen, insbesondere bei längeren Anwendungspausen, in ein sauberes, fusselfreies Tuch ein (z.B. Geschirrtuch) und bewahren Sie ihn an einem trockenen, staubfreien Ort auf.
- Lagern Sie den Vernebler und das Zubehör geschützt vor anhaltender direkter Sonneneinstrahlung.

5 SONSTIGES**5.1 Entsorgung**

Alle Verneblerbestandteile und das Zubehör können über den Hausmüll entsorgt werden, sofern es keine anderen landesspezifischen Entsorgungsregeln gibt.

5.2 Kontakt

Für Produktinformationen jeder Art, im Fehlerfall oder bei Fragen zur Handhabung wenden Sie sich bitte an unser Service Center:

Tel.: +49 (0)8151-279 279 (deutschsprachig)
+49 (0)8151-279 220 (international)



5.3 Technische Daten

Betriebsgase:	Luft, Sauerstoff
Minimale Durchflussmenge:	3,0 l/Min.
Entsprechender minimaler Betriebsdruck:	0,5 bar/50 kPa
Maximale Durchflussmenge:	6,0 l/Min.
Entsprechender maximaler Betriebsdruck:	2,0 bar/200 kPa
Minimales Füllvolumen:	2 ml
Maximales Füllvolumen:	8 ml

Aerosoldaten gemäß DIN EN 13544-1 sind auf Anfrage bei der PARI GmbH oder im Internet unter www.pari.de/produkte (auf der jeweiligen Produktseite unter „Technische Daten“) erhältlich.

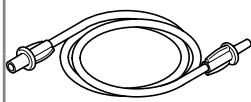
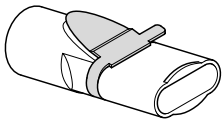
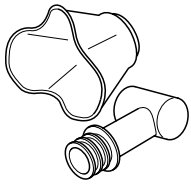
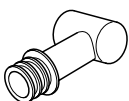
6 AUSTAUSCHSETS, ERSATZTEILE UND ZUBEHÖR

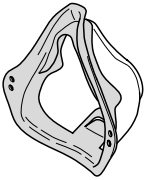
	Beschreibung	Art.-Nr.	PZN
Austauschsets:			
	PARI JuniorBOY Year Pack S	023G1110	3867314
	PARI TurboBOY Year Pack S	023G1010	3869796
	PARI BOY SX Year Pack inkl. 2 Düsenaufsä- zen	023G8510	3869804
Verleihsets:			
	PARI Verleihzubehörset 4plus S	023G8181	4812628
	PARI Verleihzubehörset BABY S	023G8180	4813409
Ersatzteile und Zubehör:			
	PARI LC SPRINT	023G1000	3869810
	PARI LC SPRINT Junior	023G1100	3870061
	PARI LC SPRINT STAR	023G1250	3870078
	PARI LC SPRINT Junior Package (mit BABY Maske Größe 2)	023G1120	3870090
	PARI LC SPRINT BABY Größe 0 (für Frühgeborene)	023G1400	3870109
	PARI LC SPRINT BABY Größe 1 (für 0-1 Jahre)	023G1401	3870115
	PARI LC SPRINT BABY Größe 2 (für 1-3 Jahre)	023G1402	3870121
	PARI LC SPRINT BABY Größe 3 (ab ca. 3 Jahre)	023G1403	3870138
	Anschlussschlauch für PARI Kompres- soren (1,2 m)	041B4591	7449335
	Anschlussschlauch für PARI Kompres- soren (2,1 m)	041B4599	4961653
	Mundstück (universell)	022E3050	0078574
	BABY Maske Größe 0 mit BABY Winkel (für Frühge- borene)	041G0700	4811422
	BABY Maske Größe 1 mit BABY Winkel (für 0-1 Jahre)	041G0701	4870117
	BABY Maske Größe 2 mit BABY Winkel (für 1-3 Jahre)	041G0702	4870123
	BABY Maske Größe 3 mit BABY Winkel (ab ca. 3 Jahre)	041G0703	4870152
	BABY Winkel	041E0701	4961676

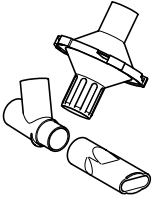
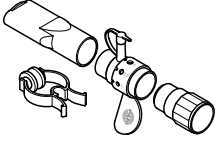
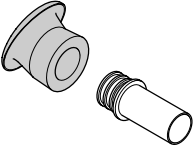
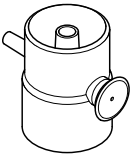
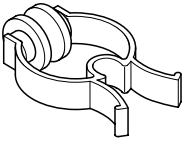
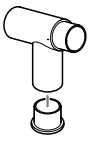
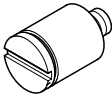
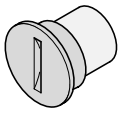
	Beschreibung	Art.-Nr.	PZN
	Erwachsenenmaske soft	041G0740	0724471
	Kindermaske soft "Spiggy" (ohne BABY Winkel)	041G0741	0724488
	PARI SMARTMASK (inkl. 45 Grad Winkelstück)	041G0730	2235894
	PARI SMARTMASK Kids (inkl. 45 Grad Winkelstück)	078G5000	4817028
	PARI Filter/Ventil Set	041G0500	0631841
	PARI PEP S System	018G4000	4671412
	PARI TRACHEO SET	025G0007	2912550
	LC Unterbrecher	022G1000	8613417
	Nasenklemme	041E3500	0632220
	Sputumfalle	041G0530	3410141
	Filterschraube mit Filter (nur für Kompressor Typ 085)	085B1130	2803890
	Filterhalter mit Filter für PARI Kompressoren Typ 038, 047, 053	041G4800	6938693

Technische Änderungen vorbehalten.

Stand der Information: März 2011

